

男子シングルス (1)

1	丹羽	(青森山田)	3	工藤	(東奥学園)	50
2	澤田	(五所川原)	0	澤野	(大湊)	51
3	木村	(十和田工)	1	佐々木	(八工大一)	52
4	高松	(青森戸山)	3	藤森	(木造)	53
5	北向	(田子)	0	小野	(南部工業)	54
6	坪	(野辺地)	0	中辻	(弘前中央)	55
7	三上	(弘前南)	3	沢尾	(七戸)	56
8	佐藤	(三本木)	0	奥口	(五所川原)	57
9	中村	(弘前実業)	10	八木澤	(弘前)	58
10	渡部	(青森)	0	山田	(青森北)	59
11	野宮	(五所工業)	3	佐々木	(八工大二)	60
12	磯川	(大湊)	1	佐藤	(五所一)	61
13	木村	(八戸)	3	立花	(十和田工)	62
14	太田	(弘前)	3	坂本	(鱒ヶ沢)	63
15	中野	(三沢商業)	3	野呂	(田名部)	64
16	金田	(八工大二)	1	鹿原	(八戸商業)	65
17	岩淵	(弘前東)	0	渡邊	(黒石)	66
18	野呂	(板柳)	0	阿左見	(三本木)	67
19	柏木	(青森工業)	3	原田	(青森東)	68
20	山下	(鱒ヶ沢)	0	木浪	(青森商業)	69
21	坂口	(むつ工業)	0	齋藤	(弘前工業)	70
22	内山	(弘前工業)	3	伊藤	(五所工業)	71
23	佐藤	(名久井農)	0	七日市	(田子)	72
24	鈴木	(青森東)	3	小山内	(弘前実業)	73
25	高田	(三沢)	3	米内山	(三沢)	74
26	村上	(黒石商業)	3	工藤 侅	(弘前工業)	75
27	富樫	(東奥学園)	3	平山	(五所商業)	76
28	吉田	(八北)	0	持原	(六ヶ所)	77
29	霞	(五戸)	3	竹浪	(青森商業)	78
30	河村	(百石)	0	田畑	(三戸)	79
31	三浦 耕	(五所川原)	3	佐藤	(弘前東)	80
32	村中	(田子)	3	奥崎	(青森工業)	81
33	葛西	(弘前工業)	0	石川	(三沢商業)	82
34	木村	(青森北)	3	笹森	(弘前南)	83
35	山本	(岩木)	1	島守	(南部工業)	84
36	野呂	(鱒ヶ沢)	3	柏崎	(五所工業)	85
37	水戸	(六ヶ所)	0	和久	(青森南)	86
38	須藤	(七戸)	0	工藤 蒼	(青森)	87
39	佐藤	(五所工業)	2	白戸	(申里)	88
40	小向	(八戸工業)	3	中道	(光星学院)	89
41	相馬	(弘前中央)	0	荒谷	(三本木農)	90
42	原子	(青森商業)	3	谷川	(弘前工業)	91
43	青山 順	(金木)	2	福寿	(八戸)	92
44	工藤	(五所一)	1	長尾	(五所川原)	93
45	松村	(青森戸山)	0	成田 謙	(弘前)	94
46	成田 龍	(弘前)	3	赤沼	(十和田工)	95
47	細川	(三本木)	1	澤木	(岩木)	96
48	松田	(南部工業)	3	加藤	(むつ工業)	97
49	鳥山	(田名部)	0	荒内	(青森戸山)	98
			3	工藤	(八戸工業)	99

男子シングルス (2)

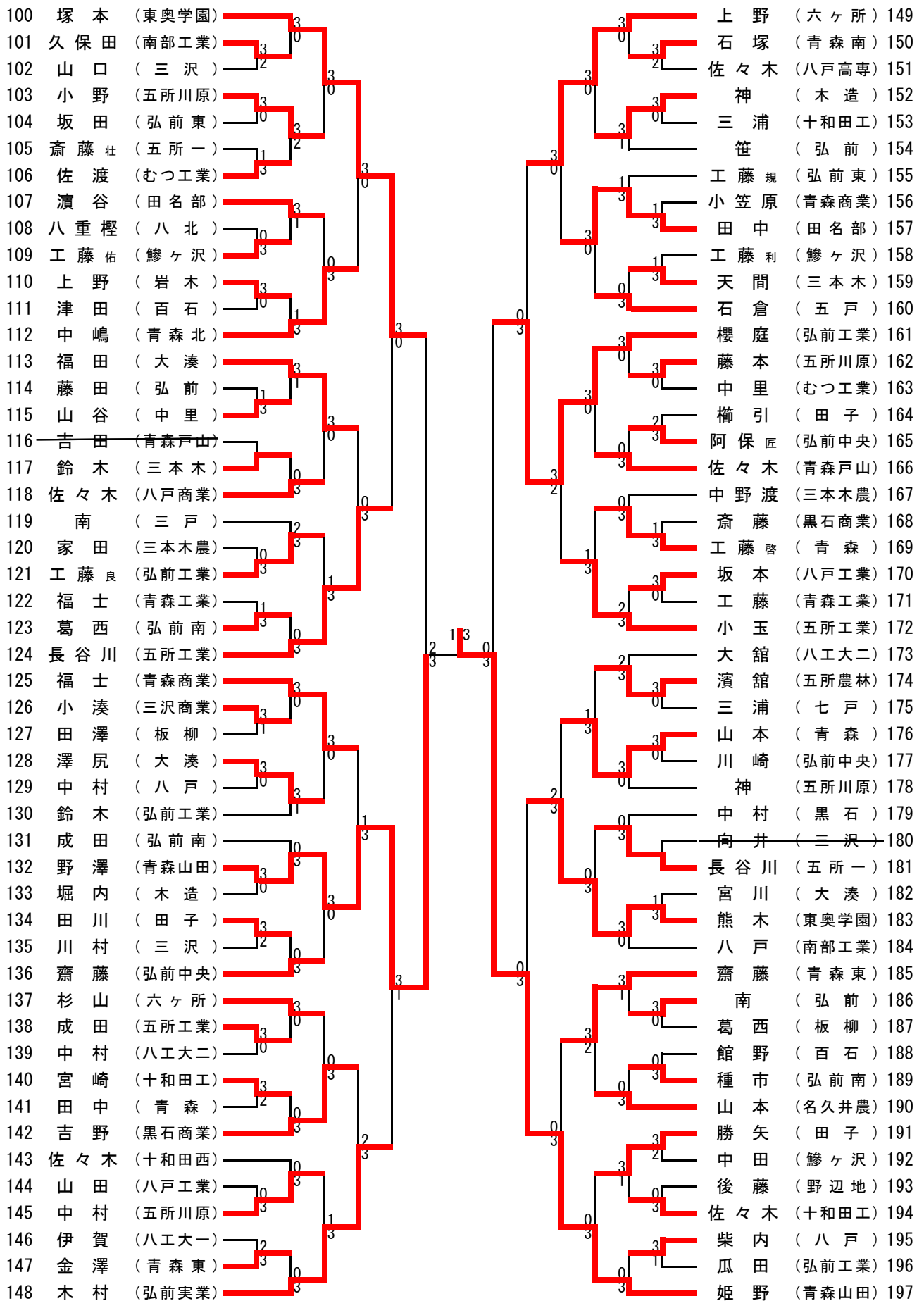

男子シングルス (3)

198	上岡	(青森山田)	3	溝江隆	(青森商業)	247
199	佐藤	(弘前)	0	坂本	(百石)	248
200	山市	(田子)	0	北城	(八工大一)	249
201	種市	(三本木農)	0	一戸	(五所一)	250
202	渡邊	(大湊)	3	成田	(野辺地)	251
203	田中	(鱒ヶ沢)	0	齋藤	(弘前東)	252
204	浅利	(青森北)	3	村上	(東奥学園)	253
205	對馬	(弘前東)	0	川守田	(南部工業)	254
206	三浦	(青森商業)	3	石田	(弘前南)	255
207	八木	(三本木)	0	中沢	(三本木)	256
208	村山	(八戸商業)	0	洪谷	(木造)	257
209	小田	(田名部)	3	鳴海繁	(弘前工業)	258
210	成田	(五所川原)	3	敦賀	(五所川原)	259
211	棟方	(青森工業)	1	芳田	(大湊)	260
212	白山	(三沢)	0	花田	(弘前中央)	261
213	小笠原	(弘前南)	3	大森	(三沢)	262
214	夏井	(むつ工業)	3	小笠原	(五戸)	263
215	伊南	(五所工業)	1	王	(青森山田)	264
216	大和田	(八工大二)	2	田中	(青森工業)	265
217	高橋	(八戸高専)	0	白戸	(板柳)	266
218	長谷川	(弘前実業)	0	寺田圭	(弘前)	267
219	清水	(東奥学園)	3	奈良	(田名部)	268
220	久保田	(五所一)	2	大山	(八工大二)	269
221	藤田	(弘前工業)	3	沼辺	(七戸)	270
222	大坂	(十和田工)	2	寺沢	(十和田工)	271
223	赤石	(六ヶ所)	3	山口	(青森戸山)	272
224	川島	(八戸)	0	葛西	(黒石)	273
225	小林	(青森)	3	岩角	(むつ工業)	274
226	葛西崇	(黒石商業)	0	玉川	(八戸工業)	275
227	今孝	(五所工業)	0	工藤和	(五所川原)	276
228	蛭名	(三沢商業)	3	齋藤	(五所工業)	277
229	鳥谷部	(十和田工)	1	加藤	(南部工業)	278
230	小坂	(光星学院)	3	稲葉	(青森北)	279
231	堅田	(鱒ヶ沢)	0	角鹿	(三沢商業)	280
232	中山	(南部工業)	3	大久保	(五所農林)	281
233	川村	(青森戸山)	1	清野	(弘前)	282
234	神	(岩木)	3	奈良	(弘前中央)	283
235	坂本	(名久井農)	3	矢守	(田子)	284
236	阿保達	(弘前中央)	2	奈良	(青森東)	285
237	秋田	(田名部)	3	相馬	(弘前実業)	286
238	千島	(青森東)	3	中川	(金木)	287
239	工藤	(五所商業)	0	相内	(三本木)	288
240	佐藤	(弘前工業)	3	竹林	(大湊)	289
241	鈴木	(弘前南)	3	名久井	(八北)	290
242	三浦文	(五所川原)	3	櫻庭	(十和田西)	291
243	松村	(青森南)	2	木下	(八戸)	292
244	石橋	(百石)	3	伊藤	(鱒ヶ沢)	293
245	外崎	(中里)	0	八木澤	(青森)	294
246	奈良崎	(八戸工業)	3	小館	(弘前工業)	295

男子シングルス (4)

296	工藤	(青森商業)	3
297	三上	(五所工業)	0
298	松浦	(大湊)	3
299	荘司	(弘前南)	3
300	金田	(八戸商業)	0
301	真崎	(十和田工)	2
302	渡邊	(弘前東)	3
303	山本	(三本木)	1
304	田中	(弘前工業)	0
305	近藤	(青森戸山)	3
306	丸山	(青森工業)	0
307	在家	(八戸工業)	3
308	片山	(木造)	1
309	長谷川翔	(鱒ヶ沢)	3
310	長根	(三沢)	2
311	稲津	(南部工業)	3
312	櫻川	(田子)	1
313	守屋	(弘前)	3
314	須郷	(青森)	3
315	中村	(六ヶ所)	1
316	原子	(青森東)	3
317	鈴木	(弘前中央)	3
318	福井	(百石)	3
319	斉藤光	(五所一)	1
320	加瀬	(光星学院)	3
321	野田	(むつ工業)	0
322	今	(弘前)	3
323	井上	(鱒ヶ沢)	0
324	後藤	(八工大一)	3
325	三浦	(青森戸山)	1
326	成田	(五所商業)	0
327	太田	(弘前工業)	3
328	三上	(八戸工業)	1
329	上野	(三沢商業)	3
330	井上	(東奥学園)	3
331	工藤	(黒石商業)	0
332	芳賀	(五所工業)	0
333	大野	(三本木農)	0
334	松澤	(岩木)	0
335	倉内	(青森商業)	3
336	棟方	(板柳)	3
337	田島	(八戸)	0
338	高坂	(田名部)	0
339	工藤	(八工大二)	1
340	三浦	(青森南)	0
341	吉田	(五所川原)	3
342	鳥井本	(田子)	3
343	成田	(三沢)	2
344	山谷	(弘前実業)	3
	今大	(五所工業)	345
	水上	(田名部)	346
	田中	(青森戸山)	347
	赤平	(弘前南)	348
	坂本	(三沢)	349
	田中	(八戸高専)	350
	小笠原	(東奥学園)	351
	鳥谷	(八戸)	352
	鳴海大	(弘前工業)	353
	田中	(百石)	354
	今健	(木造)	355
	工藤	(弘前)	356
	吉田	(青森南)	357
	中嶋	(弘前中央)	358
	武部	(十和田工)	359
	秋田谷	(五所農林)	360
	松村	(八北)	361
	三浦	(六ヶ所)	362
	青山裕	(金木)	363
	中山	(黒石商業)	364
	溝江啓	(青森商業)	365
	山内	(五所川原)	366
	山白	(三本木農)	367
	杉沢	(三戸)	368
	館	(むつ工業)	369
	宮川	(八戸工業)	370
	葛西	(青森北)	371
	長谷川伸	(鱒ヶ沢)	372
	坂口	(十和田工)	373
	片岡	(弘前中央)	374
	小寺	(青森)	375
	白戸	(黒石)	376
	松山	(田子)	377
	中野渡	(八戸商業)	378
	工藤聖	(五所川原)	379
	中野	(三本木)	380
	木村	(弘前工業)	381
	成田	(五所一)	382
	久保	(三沢商業)	383
	川向	(大湊)	384
	阿部	(南部工業)	385
	小山内	(岩木)	386
	笹原	(野辺地)	387
	工藤	(板柳)	388
	石沢	(七戸)	389
	澤村	(名久井農)	390
	柳田	(弘前南)	391
	大石	(青森工業)	392
	池田	(青森山田)	393

決勝トーナメント

(勝者組 1-8位 決定用)

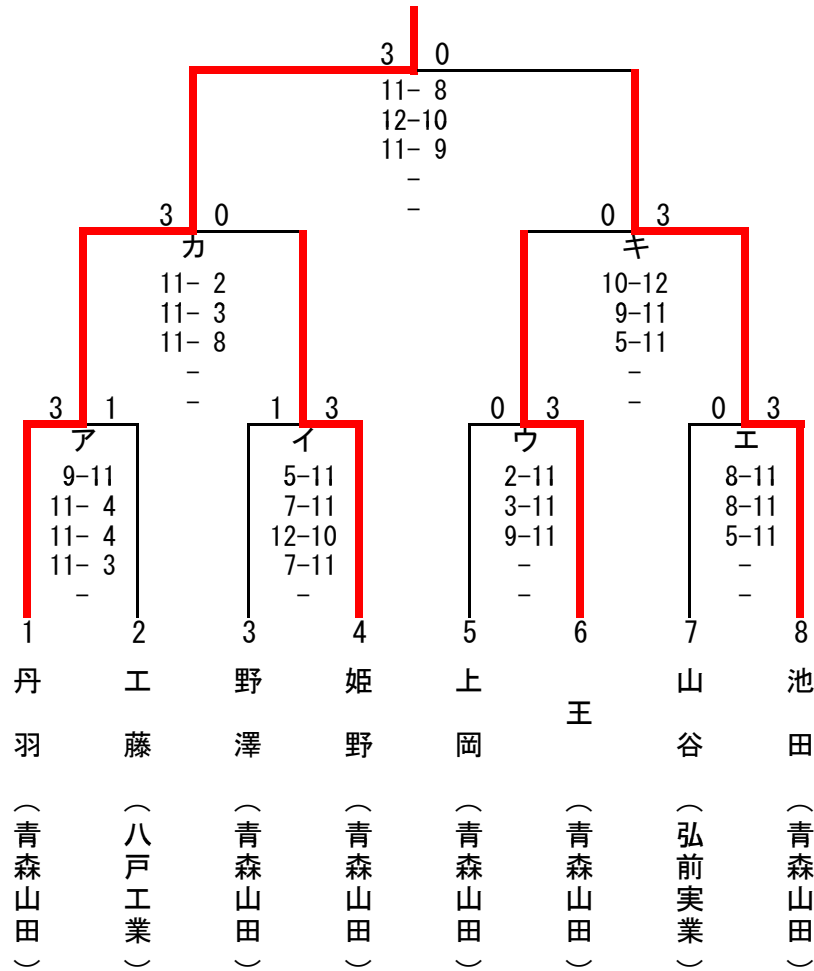

5-8位 トーナメント

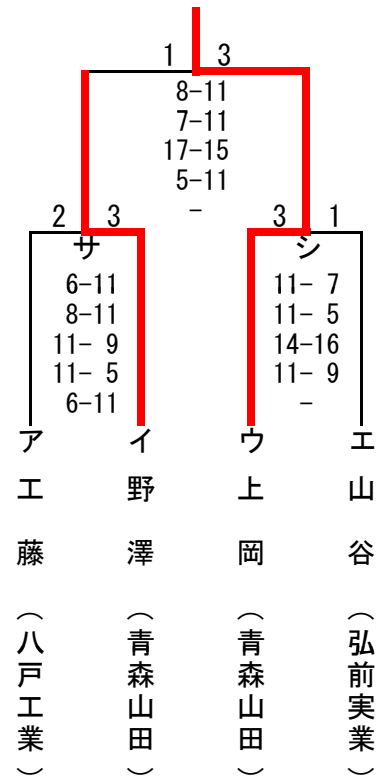

3-4位 決定戦

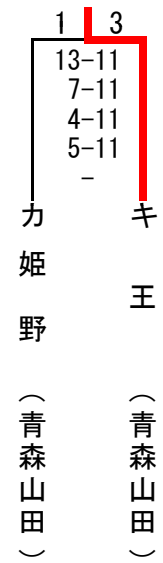

7-8位 決定戦

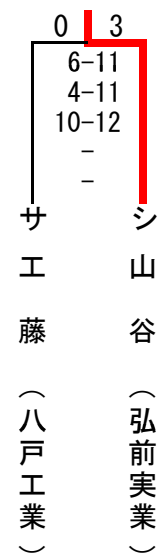

決勝トーナメント

(負者組 9-16位 決定用)

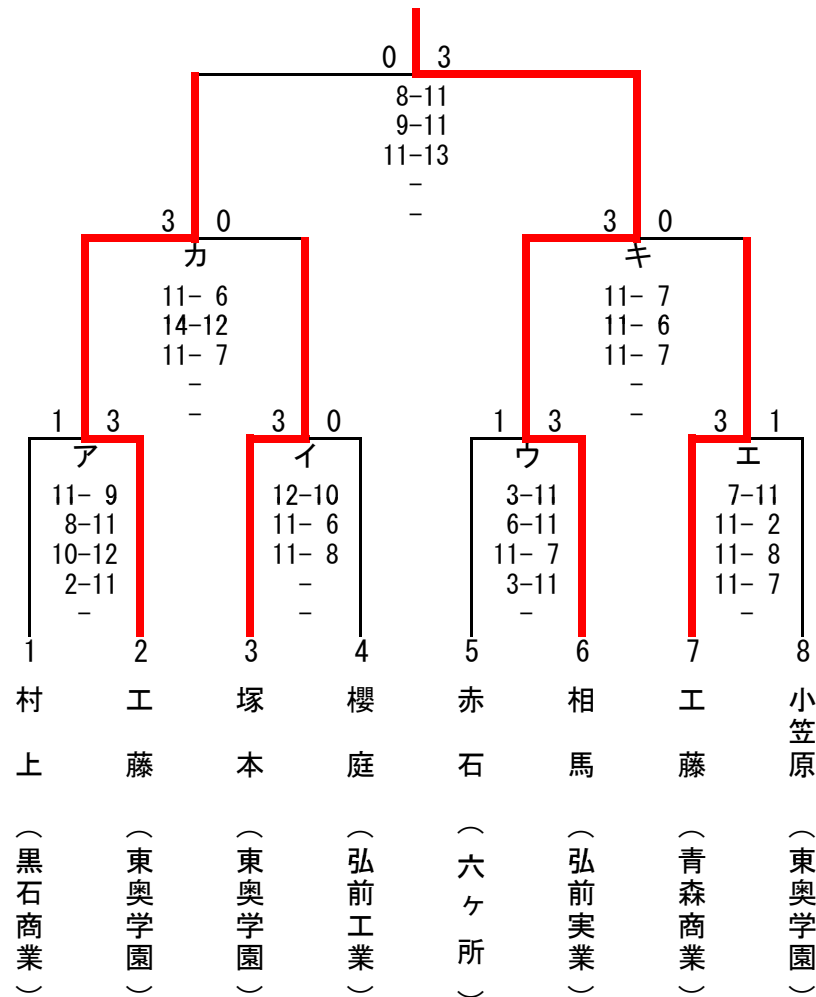

13-16位 トーナメント

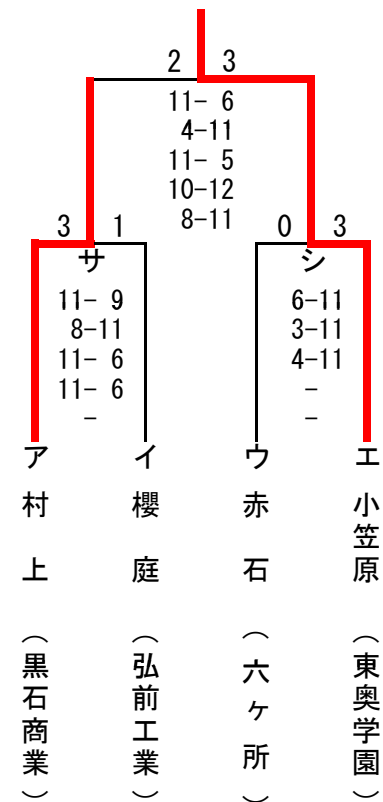

11-12位 決定戦

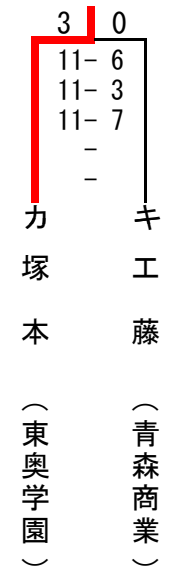

15-16位 決定戦

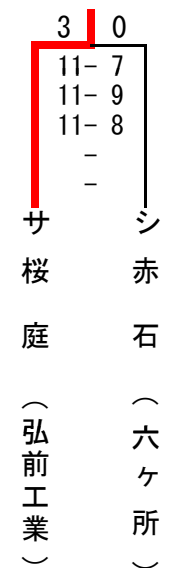

女子シングルス (1)

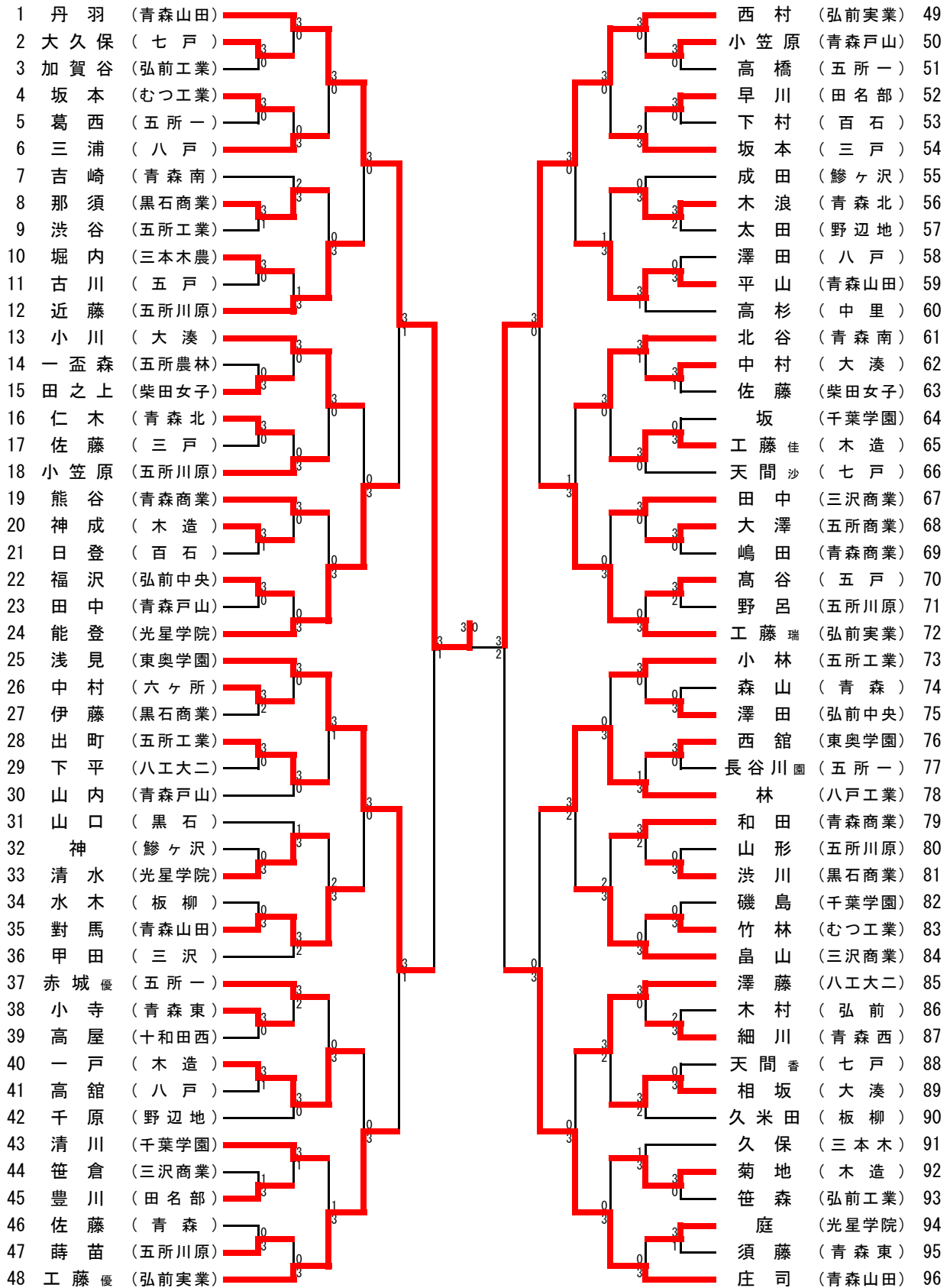

女子シングルス (2)

97	杉本	(青森山田)																			崎野	(東奥学園)	145
98	渡會	(木造)																			福士	(千葉学園)	146
99	掛端	(田名部)																			三國	(大湊)	147
100	吉崎	(板柳)																			中岫	(七戸)	148
101	上村	(八戸)																			川股	(五所川原)	149
102	山本	(弘前中央)																			阿部	(弘前中央)	150
103	飯田	(青森)																			奥島	(むつ工業)	151
104	一戸	(五所農林)																			秋田	(中里)	152
105	工藤	(野辺地)																			船水	(聖愛)	153
106	岩清水	(三沢)																			森田	(三沢)	154
107	山田	(八工大二)																			吉川	(五所一)	155
108	木村	(青森戸山)																			亀津	(青森)	156
109	西村	(弘前)																			松本	(田名部)	157
110	大釜	(五戸)																			小野	(五所工業)	158
111	李沢	(七戸)																			松田	(八戸工業)	159
112	坂本	(青森東)																			細川	(青森戸山)	160
113	古川	(五所一)																			小山	(木造)	161
114	鈴木	(むつ工業)																			竹内	(弘前工業)	162
115	工藤	(柴田女子)																			石橋	(光星学院)	163
116	立花	(千葉学園)																			棟方	(青森南)	164
117	長尾	(五所川原)																			新岡	(五所川原)	165
118	鈴木	(十和田西)																			上明戸	(三沢商業)	166
119	長谷川	(鱒ヶ沢)																			奈良崎	(青森北)	167
120	長利	(青森商業)																			武井	(柴田女子)	168
121	坂下	(東奥学園)																			沼村	(東奥学園)	169
122	長谷川明	(五所一)																			中村	(弘前実業)	170
123	鳴海	(百石)																			中村	(野辺地)	171
124	金田	(弘前実業)																			高澤	(板柳)	172
125	四戸	(八戸工業)																			高吉	(青森東)	173
126	宮崎	(五所川原)																			大里	(光星学院)	174
127	佐藤	(弘前工業)																			上田	(鱒ヶ沢)	175
128	和田	(青森北)																			坂	(百石)	176
129	白戸	(鱒ヶ沢)																			竹林	(三戸)	177
130	伊勢田	(大湊)																			木村	(青森商業)	178
131	船橋	(青森)																			相馬	(黒石)	179
132	四ッ役	(光星学院)																			松川	(五所川原)	180
133	佐藤あ	(黒石商業)																			山地	(八戸商業)	181
134	佐々木	(千葉学園)																			坂上	(田名部)	182
135	田中	(青森南)																			今梓	(木造)	183
136	白川	(青森戸山)																			井上	(青森戸山)	184
137	青山	(中里)																			森山	(五所工業)	185
138	乙山	(七戸)																			蓬畑	(三沢商業)	186
139	赤石	(六ヶ所)																			佐々木	(大湊)	187
140	赤石	(三戸)																			瀧澤	(三本木農)	188
141	八木橋	(弘前中央)																			赤城飛	(五所一)	189
142	和田	(五所工業)																			村上	(黒石商業)	190
143	金川	(三沢商業)																			鎌田	(八戸)	191
144	石川	(青森山田)																			都築	(青森山田)	192

決勝トーナメント

(勝者組 1-8位 決定用)

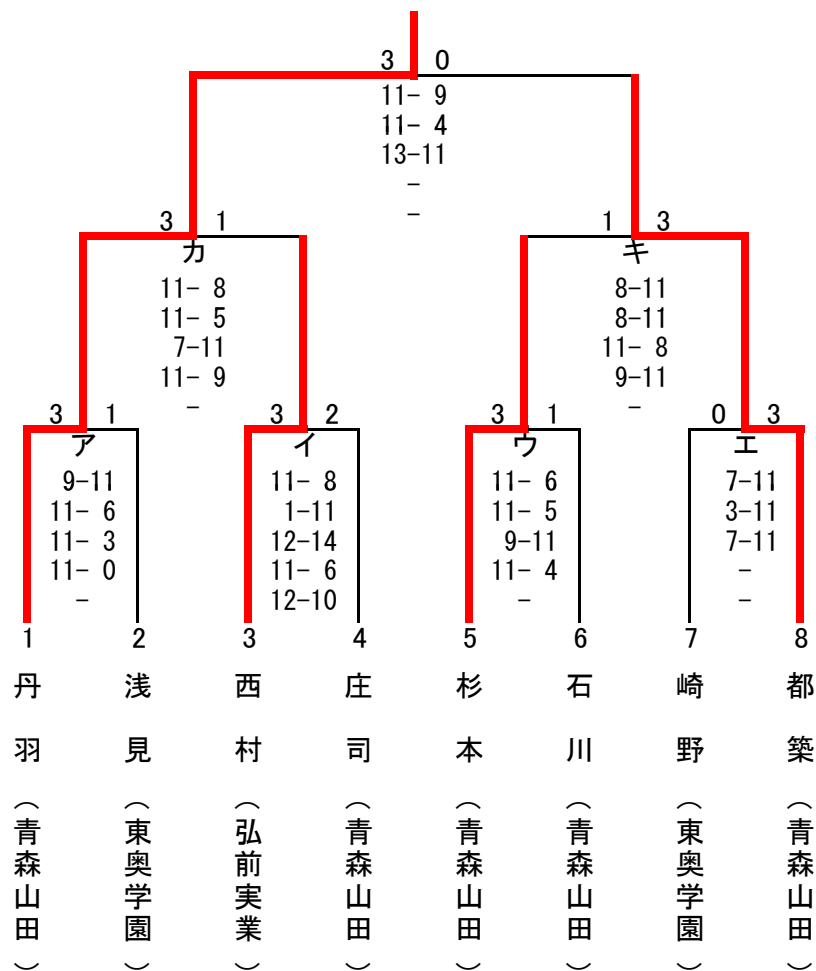

5-8位 トーナメント

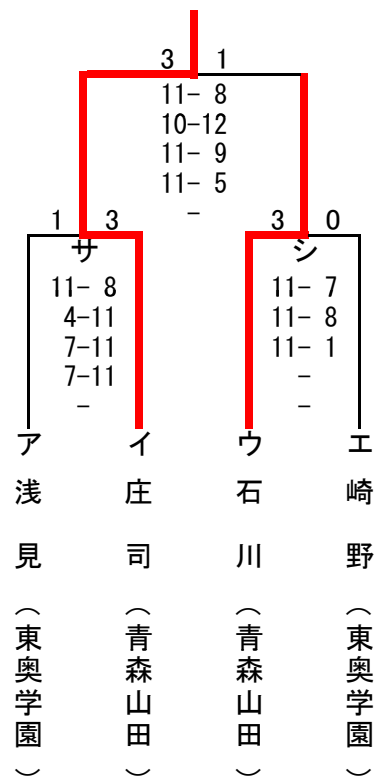

3-4位 決定戦

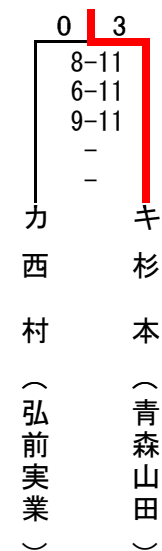

7-8位 決定戦



決勝トーナメント

(負者組 9-16位 決定用)

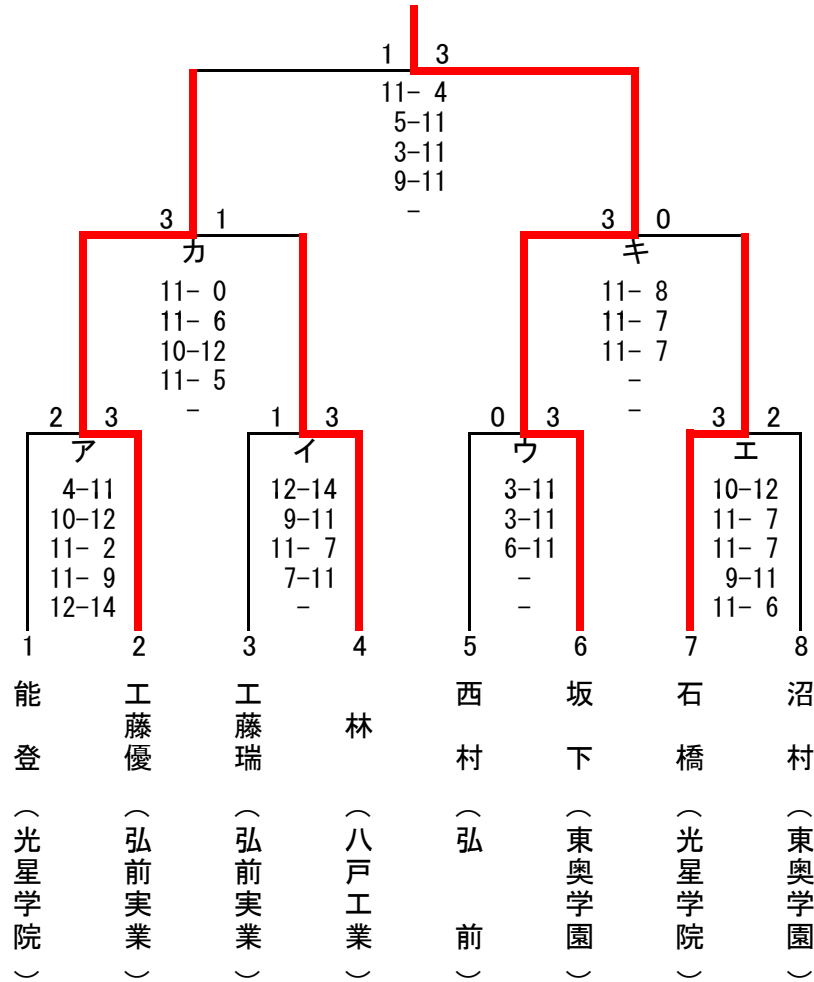

13-16位 トーナメント

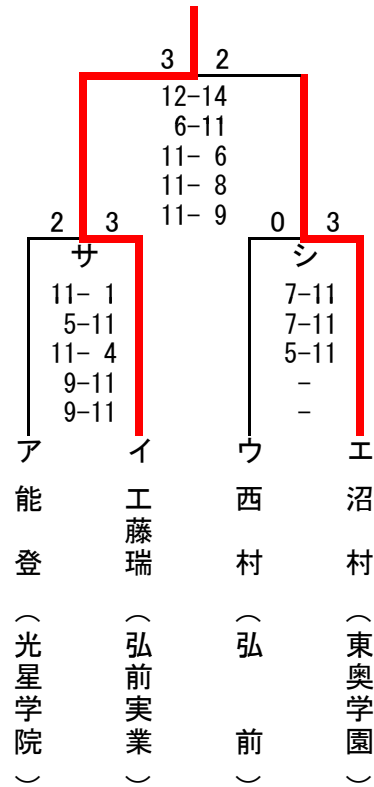

11-12位 決定戦

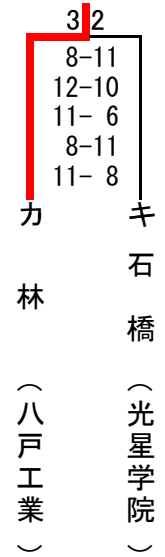

15-16位 決定戦

